

一般男子 予選リーグ

試合順序 ①2-3 ②1-3 ③1-2

A		1	2	3	得点	勝率	順位
1	ライズ A		2 - 0	2 - キ			1
2	よいさあず	0 - 2		2 - キ			2
3	赤穂南 B	キ - 2	キ - 2				3
ライズA		よいさあず		赤穂南B			
中村 稔 (ライズ)		田中 秀治 (茅野ベテラン会)		吉澤 皓 (赤穂高等学校)			
下平 晋也 (ライズ)		竹本 靖 (茅野ベテラン会)		米山 拓海 (伊那弥生ヶ丘高等学校)			
池上 太陽 (ライズ)		古畑 千尋 (岡谷雷鳥クラブ)		保坂 勇吾 (伊那北高等学校)			

試合順序 ①2-3 ②1-3 ③1-2

B		1	2	3	得点	勝率	順位
1	駒ヶ根クラブ		2 - 0	2 - 0			1
2	N・K・S	0 - 2		2 - 0			2
3	諏訪清陵高校	0 - 2	0 - 2				3
駒ヶ根クラブ		N・K・S		諏訪清陵高校			
松澤 正記 (駒ヶ根クラブ)		中島 秀樹 (研樹クラブ)		木村 優心 (諏訪清陵高校)			
小田 義明 (駒ヶ根クラブ)		越野 味予子 (南松本PPC)		今井 亮太 (諏訪清陵高校)			
小松 祥太 (駒ヶ根クラブ)		佐々木 信也 (南信州TTC)		本橋 祐輝 (諏訪清陵高校)			

試合順序 ①2-3 ②1-3 ③1-2

C		1	2	3	得点	勝率	順位
1	赤穂南 A		2 - 0	2 - 1			1
2	TYA	0 - 2		1 - 2			3
3	箕輪町卓球部 宮本組	1 - 2	2 - 1				2
赤穂南A		TYA		箕輪町卓球部宮本組			
上田 達也 (伊那北高等学校)		高砂 博 (ビートルボ塩尻)		宮本 信彦 (箕輪町卓球部)			
黒河内 上生 (伊那北高等学校)		柳瀬 俊彦 (卓球スタジオすまいる)		宮本 祐二 (箕輪町卓球部)			
児玉 英士 (THINK)		新井 宏幸 (YAMABEクラブ)		宮本 旬 (岡谷工業高校)			

試合順序 ①2-3 ②1-3 ③1-2

D		1	2	3	得点	勝率	順位
1	ライズ B		2 - 0	2 - キ			1
2	南箕輪クラブ	0 - 2		2 - キ			2
3	諏訪湖クラブ・ 諏訪二葉高校	キ - 2	キ - 2				3
ライズB		南箕輪クラブ		諏訪湖クラブ・諏訪二葉高校			
北澤 達也 (ライズ)		日向 進 (南箕輪クラブ)		五味 優翔 (諏訪二葉高校)			
中村 洋一 (ライズ)		藪原 秀人 (南箕輪クラブ)		松田 龍汰 (諏訪湖クラブ)			
中村 一生 (ライズ)		堺澤 茂治 (駒ヶ根クラブ)		鉄羅 遥夢 (諏訪湖クラブ)			

試合順序 ①2-3 ②1-3 ③1-2

E		1	2	3	得点	勝率	順位
1	辰野卓球協会		1 - 2	2 - 0			2
2	岡工・二葉・松国	2 - 1		2 - 0			1
3	箕輪町卓球部2組	0 - 2	0 - 2				3
辰野卓球協会		岡工・二葉・松国		箕輪町卓球部2組			
赤羽 隆行 (辰野卓球協会)		乙黒 拓海 (岡谷工業高校)		中村 正己 (箕輪町卓球部)			
北原 正行 (辰野卓球協会)		五味 奏汰 (諏訪二葉高校)		伊東 広宣 (箕輪町卓球部)			
赤羽 翔太 (辰野卓球協会)		北原 優月 (松本国際高校)		中林 俊尋 (箕輪町卓球部)			

試合順序 ①2-3 ②1-3 ③1-2

F		1	2	3	得点	勝率	順位
1	Glanz		2 - 1	2 - 0			1
2	豊丘・飯島卓球 クラブ	1 - 2		2 - 0			2
3	ザ・カットマン	0 - 2	0 - 2				3
Glanz		豊丘・飯島卓球クラブ		ザ・カットマン			
竹内 真央 (Glanz)		森 英樹 (飯島町卓球クラブ)		斉藤 浩明 (上伊那御達者倶楽部)			
大槻 蒼 (Glanz)		畑中 潤一 (豊丘クラブ)		中村 淳 (上伊那御達者倶楽部)			
逢沢 岳裕 (Glanz)		畑中 優一 (豊丘クラブ)		高嶋 正明 (高遠町卓球クラブ)			

一般男子決勝トーナメント

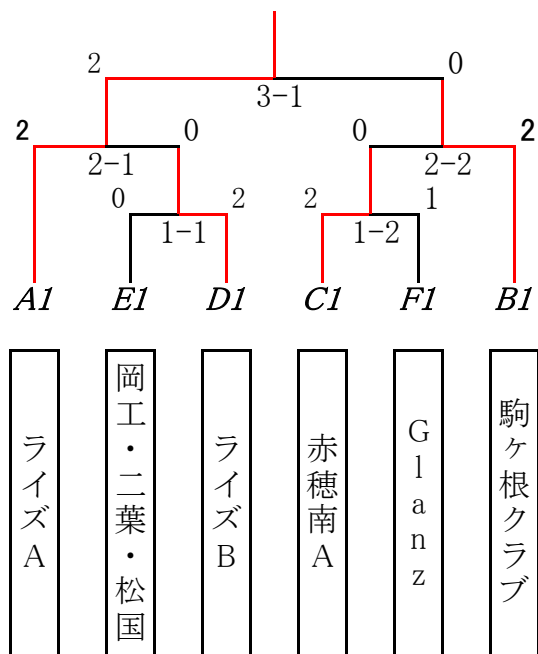

- 1位 ライズA
- 2位 駒ヶ根クラブ
- 3位 ライズB
- 3位 赤穂南A

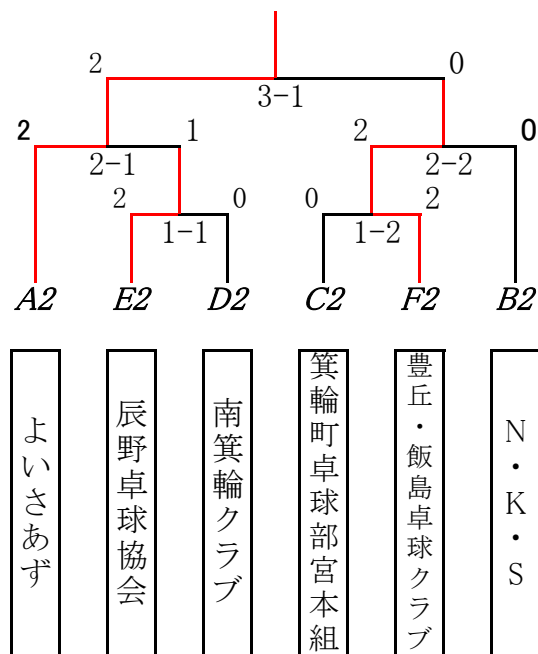

- 1位 よいさあず
- 2位 豊丘・飯島卓球クラブ
- 3位 辰野町卓球協会
- 3位 N・K・S

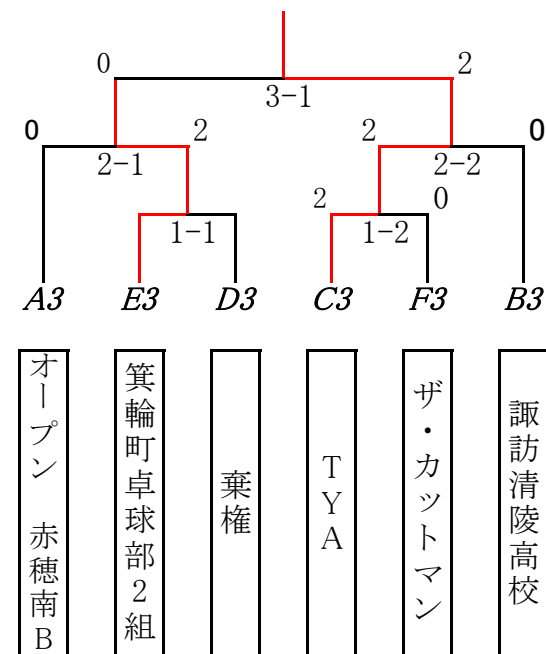

- 1位 TYA
- 2位 箕輪町卓球部2組
- 3位 諏訪清陵高校
- 3位 赤穂南B

一般女子 予選リーグ

試合順序 ①1-4 ②2-3 ③1-3 ④2-4 ⑤1-2 ⑥3-4

A		1	2	4	得点	勝率	順位
1	花 桃		2 - 0	2 - 1			1
2	美すずクラブZ	0 - 2		0 - 2			3
4	箕輪町卓球部	1 - 2	2 - 0				2

花桃	美すずクラブZ	箕輪町卓球部
宇治 章子 (箕輪町卓球部)	中山 由美子 (美すずクラブ)	磯畑 亜希 (箕輪町卓球部)
片桐 睦美 (南箕輪クラブ)	三澤 美恵子 (美すずクラブ)	磯畑 瑞希 (箕輪町卓球部)
千村 淳子 (駒ヶ根クラブ)	宮川 みどり (美すずクラブ)	眞鍋 ちひろ (箕輪町卓球部)

試合順序 ①2-3 ②1-3 ③1-2

B		1	2	3	得点	勝率	順位
1	駒ヶ根クラブ		2 - 0	2 - 0			1
2	美すずクラブY	0 - 2		1 - 2			3
3	伊那西C	0 - 2	2 - 1				2

駒ヶ根クラブ	美すずクラブY	伊那西C
加藤 由美子 (駒ヶ根クラブ)	橋爪 美佐子 (美すずクラブ)	河上 桃花 (伊那西高校)
村上 三和子→西野	原田 照子 (美すずクラブ)	滝脇 凜 (伊那西高校)
細井 理帆 (駒ヶ根クラブ)	養田 明美 (美すずクラブ)	小林 ここね (伊那西高校)

試合順序 ①2-3 ②1-3 ③1-2

C		1	2	3	得点	勝率	順位
1	伊那西A		2 - 0	2 - 0			1
2	混合駒辰ファイト	0 - 2		2 - 0			2
3	諏訪清陵高校	0 - 2	0 - 2				3

伊那西A	混合駒辰ファイト	諏訪清陵高校
小原 翔乃真 (伊那西高校)	西尾 和子 (駒ヶ根クラブ)	名取 真菜 (諏訪清陵高校)
井上 結実 (伊那西高校)	三澤 茜 (駒ヶ根クラブ)	丸茂 優理奈 (諏訪清陵高校)
赤羽 さくら (伊那西高校)	細井 信子 (辰野町卓球協会)	朝比奈 咲希 (諏訪清陵高校)

試合順序 ①2-3 ②1-3 ③1-2

D		1	2	3	得点	勝率	順位
1	箕輪レディース卓球部		0 - 2	2 - 0			2
2	伊那西B	2 - 0		2 - 0			1
3	辰野町卓球ガールズ	0 - 2	0 - 2				3

箕輪レディース卓球部	伊那西B	辰野町卓球ガールズ
堀 治子 (箕輪レディース卓球部)	石川 怜奈 (伊那西高校)	山崎 里桜 (辰野卓球協会)
栗原 聡子 (箕輪レディース卓球部)	清水 梨帆花 (伊那西高校)	出畑 沙夏 (辰野卓球協会)
浦野 一江 (箕輪レディース卓球部)	岩村 紋果 (伊那西高校)	飯沼 美乃里 (辰野JSC)

試合順序 ①2-3 ②1-3 ③1-2

E		1	2	3	得点	勝率	順位
1	美すずクラブX		2 - 1	2 - 0			1
2	YMCK	1 - 2		2 - 0			2
3	諏訪二葉高校	0 - 2	0 - 2				3

美すずクラブX	YMCK	諏訪二葉高校
有賀 益美 (美すずクラブ)	中野 遼 (箕輪町卓球部)	五味 暖歌 (諏訪二葉高校)
石井 久子→二石 (美すずクラブ)(南箕輪クラブ)	下田かづ子 (YMCK)	水谷 日咲 (諏訪二葉高校)
溝口 あき (TeamA)	井ノ上八代美 (YMCK)	宮坂 紗和子 (諏訪二葉高校)

一般女子決勝トーナメント

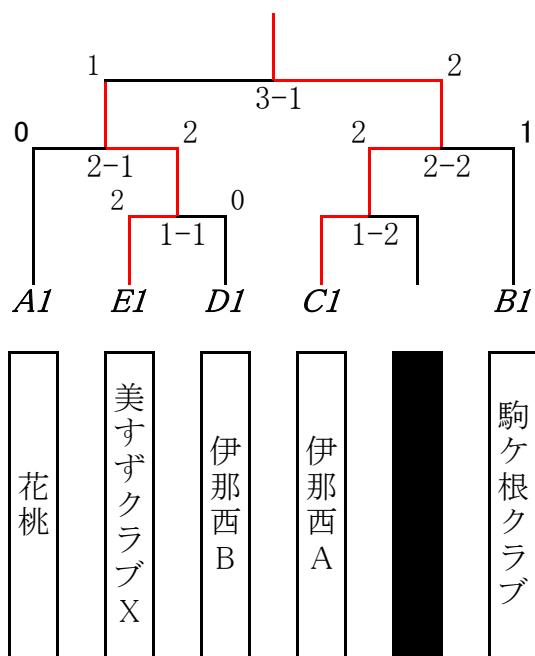

- 1位 伊那西A
- 2位 美すずクラブX
- 3位 駒ヶ根クラブ
- 3位 花桃

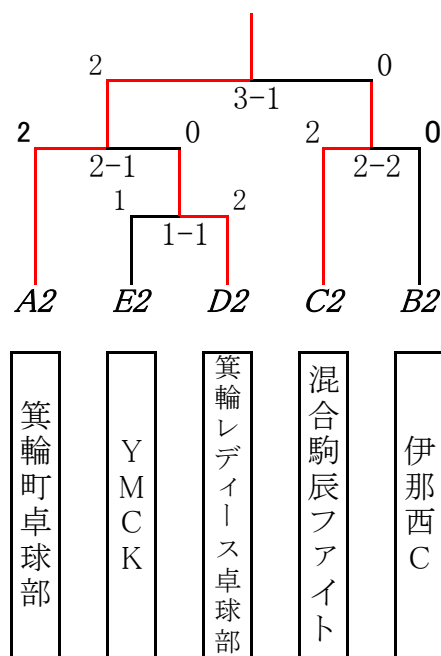

- 1位 箕輪町卓球部
- 2位 混合駒辰ファイト
- 3位 箕輪レディース卓球部
- 3位 伊那西C

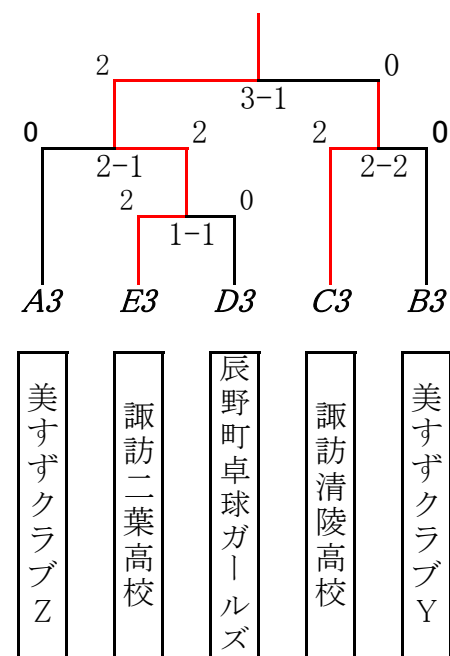

- 1位 諏訪二葉高校
- 2位 諏訪清陵高校
- 3位 美すずクラブZ
- 3位 美すずクラブY

小中学生男子 予選リーグ

試合順序 ①1-4 ②2-3 ③1-3 ④2-4 ⑤1-2 ⑥3-4

A		1	2	3	4	得点	勝率	順位
1	箕輪中学校A		2 - 0	2 - 0	2 - 0			1
2	伊那東部中学校	0 - 2		1 - 2	2 - 0			3
3	伊那少年B	0 - 2	2 - 1		2 - 0			2
4	辰野中学校C	0 - 2	0 - 2	0 - 2				4

箕輪中学校A	伊那東部中学校	伊那少年B	辰野中学校C
小島 裕也 (箕輪中学校)	小林 磨季人 (伊那東部中学校)	安藤 光太郎 (伊那少年卓球クラブ)	木本 一樹 (辰野中学校)
宮本 匠 (箕輪中学校)	中村 浩輔 (伊那東部中学校)	川口 宗一郎 (伊那少年卓球クラブ)	宮坂 信吾 (辰野中学校)
唐澤 拓磨 (箕輪中学校)	春日 尊 (伊那東部中学校)	中村 一実→林 (伊那少年卓球クラブ)	赤羽 勇人 (辰野中学校)

試合順序 ①1-4 ②2-3 ③1-3 ④2-4 ⑤1-2 ⑥3-4

B		1	2	3	4	得点	勝率	順位
1	伊那少年A		2 - 0	2 - 0	2 - 0			1
2	箕輪中学校B	0 - 2		2 - 0	2 - 0			2
3	わくわくクラブB	0 - 2	0 - 2		2 - 1			3
4	辰野中学校B	0 - 2	0 - 2	1 - 2				4

伊那少年A	箕輪中学校B	わくわくクラブB	辰野中学校B
駒井 惺 (伊那少年卓球クラブ)	小出島 祥斗 (箕輪中学校)	梅田 寛輝 (わくわくクラブ)	杉木 陽 (辰野中学校)
小池 旬 (伊那少年卓球クラブ)	小城 碧斗 (箕輪中学校)	水崎 季音 (わくわくクラブ)	中谷 颯徠 (辰野中学校)
上島 健希 (伊那少年卓球クラブ)	北原 尚人 (箕輪中学校)	千野 優空 (わくわくクラブ)	有賀 超輝 (辰野中学校)

試合順序 ①2-3 ②1-3 ③1-2

C		1	2	3	得点	勝率	順位
1	上諏訪中学校		2 - 0	2 - 0			1
2	南箕輪中学校	0 - 2		2 - 0			2
3	箕輪中学校D	0 - 2	0 - 2				3

上諏訪中学校	南箕輪中学校	箕輪中学校D
茅野 琥有斗 (上諏訪中学校)	宮城 洗斗 (南箕輪中学校)	赤羽 和太 (箕輪中学校)
林 朋輝 (上諏訪中学校)	清水 快晴 (南箕輪中学校)	沖田 稜介 (箕輪中学校)
春宮 拓真 (上諏訪中学校)	有賀 晟汰 (南箕輪中学校)	林 結斗 (箕輪中学校)
		片桐 惟翔 (箕輪中学校)

試合順序 ①2-3 ②1-3 ③1-2

D		1	2	3	得点	勝率	順位
1	わくわくクラブA		2 - 1	2 - 0			1
2	辰野中学校A	1 - 2		2 - 0			2
3	箕輪中学校C	0 - 2	0 - 2				3

わくわくクラブA	辰野中学校A	箕輪中学校C
原 健輔 (わくわくクラブ)	栗林 日向太 (辰野中学校)	友松 晃佑 (箕輪中学校)
池口 出 (わくわくクラブ)	赤坂 徠希 (辰野中学校)	平出 朔也 (箕輪中学校)
赤羽 大地 (わくわくクラブ)	矢野 朗大 (辰野中学校)	松尾 春輝 (箕輪中学校)

小中学生男子決勝トーナメント

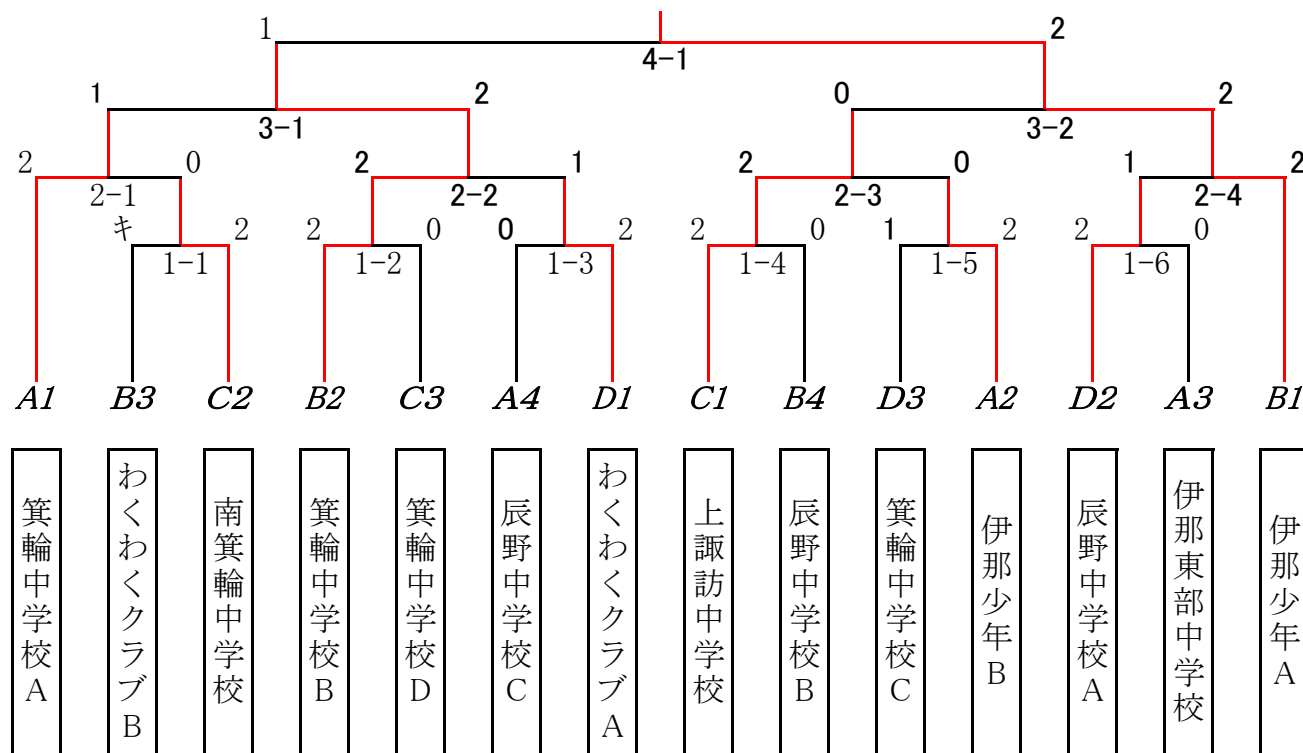

1位 伊那少年卓球クラブA

2位 箕輪中学校B

3位 上諏訪中学校 3位 箕輪中学校A

小中学生女子 予選リーグ

試合順序 ①1-4 ②2-3 ③1-3 ④2-4 ⑤1-2 ⑥3-4

A		1	2	3	4	得点	勝率	順位
1	箕輪中学校A		2 - キ	2 - 0	2 - 0			1
2	伊那東部中学校	キ - 2		キ - 2	キ - 2			4
3	筑摩野卓球クラブB	0 - 2	2 - キ		2 - 1			2
4	箕輪中学校F	0 - 2	2 - キ	1 - 2				3

箕輪中学校A	伊那東部中学校	筑摩野卓球クラブB	箕輪中学校F
北澤 心美 (箕輪中学校)	藤澤 陽菜 (伊那東部中学校)	猪又 永愛→住吉 (筑摩野中学校)	矢崎 唯愛 (箕輪中学校)
有賀 琴苗 (箕輪中学校)	瀬戸 彩奈 (伊那東部中学校)	清水 倅羽 (筑摩野中学校)	眞鍋 あゆみ (箕輪中学校)
登内 清名 (箕輪中学校)	北原 瑠夏 (伊那東部中学校)	福濱 愛依 (筑摩野中学校)	小池 あかね (箕輪中学校)

試合順序 ①2-3 ②1-3 ③1-2

B		1	2	3	得点	勝率	順位
1	わくわくクラブ		2 - 0	2 - 0			1
2	辰野中学校	0 - 2		2 - 0			2
3	箕輪中学校E	0 - 2	0 - 2				3

わくわくクラブ	辰野中学校	箕輪中学校E
藤本 彩花 (わくわくクラブ)	手塚 希乃 (辰野中学校)	黒河内 ひより (箕輪中学校)
雨宮 新那 (わくわくクラブ)	小林 咲来 (辰野中学校)	松井 絢愛 (箕輪中学校)
梅田 志織 (わくわくクラブ)	長田 香音 (辰野中学校)	奥原 さくら (箕輪中学校)

試合順序 ①2-3 ②1-3 ③1-2

C		1	2	3	得点	勝率	順位
1	伊那少年		2 - 0	2 - 0			1
2	南箕輪中学校	0 - 2		2 - 0			2
3	箕輪中学校D	0 - 2	0 - 2				3

伊那少年	南箕輪中学校	箕輪中学校D
五味 絢乃 (伊那少年卓球クラブ)	塩澤 瑞月 (南箕輪中学校)	原 乙響 (箕輪中学校)
伊藤 陽茜 (伊那少年卓球クラブ)	橋爪 愛佳 (南箕輪中学校)	中山 里歩 (箕輪中学校)
浅見 奈央 (伊那少年卓球クラブ)	吉川 紗耶 (南箕輪中学校)	小沢 瑠奈 (箕輪中学校)

試合順序 ①2-3 ②1-3 ③1-2

D		1	2	3	得点	勝率	順位
1	上諏訪中学校		1 - 2	2 - 0			2
2	箕輪中学校B	2 - 1		2 - 0			1
3	赤穂中学校	0 - 2	0 - 2				3

上諏訪中学校	箕輪中学校B	赤穂中学校
佐藤 実千花 (上諏訪中学校)	一ノ瀬 優衣 (箕輪中学校)	伊藤 桃羽 (赤穂中学校)
後藤 妃萌果 (上諏訪中学校)	石原 帆稀 (箕輪中学校)	堀田 悠月 (赤穂中学校)
鮎澤 優稀 (上諏訪中学校)	丸山 結子 (箕輪中学校)	鈴木 美湖 (赤穂中学校)

試合順序 ①2-3 ②1-3 ③1-2

E		1	2	3	得点	勝率	順位
1	伊那少年&東部		2 - 0	2 - キ			1
2	筑摩野卓球クラブA	0 - 2		2 - キ			2
3	箕輪中学校C	キ - 2	キ - 2				3

伊那少年&東部	筑摩野卓球クラブA	箕輪中学校C
宮下 志乃 (伊那少年卓球クラブ)	網野 琴音 (筑摩野中学校)	毛利 優衣菜 (箕輪中学校)
矢野 穂花 (伊那東部中学校)	小野寺 実結 (筑摩野中学校)	下村 湖春 (箕輪中学校)
北原 帆菜 (伊那東部中学校)	皆川 沙衣 (筑摩野中学校)	平林 芽依 (箕輪中学校)

小中学生女子決勝トーナメント

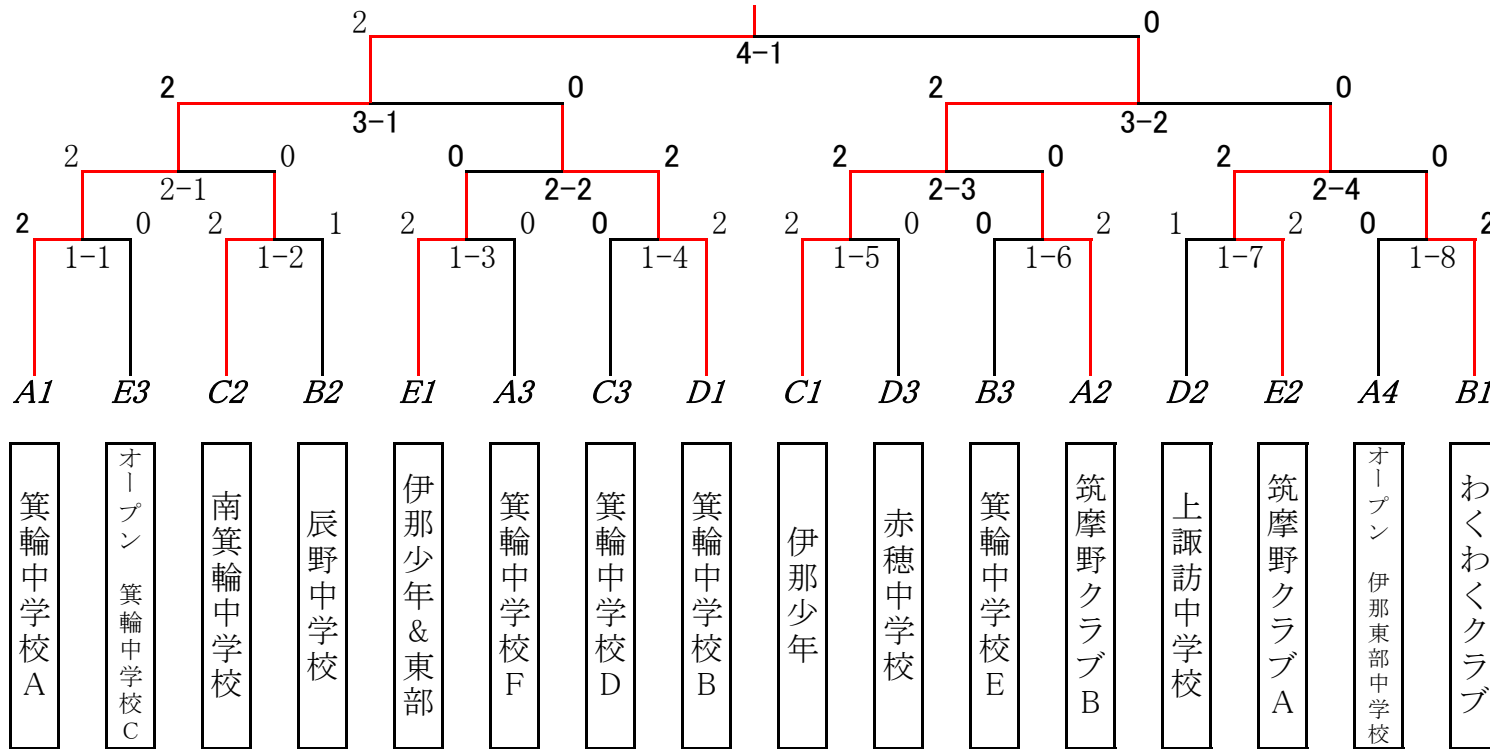

1位 箕輪中学校A

2位 伊那少年

3位 箕輪中学校B 3位 筑摩野卓球クラブA